



[フルオーダー式 アクテック総合カタログ]

オーダーメイドケース

仕事や趣味でさまざまな道具を扱う方は、どのように収納・整理されていますか？
アクテック株式会社では、どんなものでもびったり入るオーダーメイドのケースを設計・製作をしています。
1点から生産可能なので個人・企業の方にも安心です。もちろん量産も可能。

アクテックに
入れられないものナシ



CASE lineup



アルミケース



ソフトケース
&カバー



内装
ウレタン加工



板金加工
配線込み



アッセンブリー
(組み込み)



もっと便利に使いやすく、
もっとスムーズに働きやすく。

Index	もくじ
■ ご挨拶	P.01
■ できること	P.03
■ 製造の流れ	P.05
■ アルミケース	P.07
■ 素材・パーツ	P.15
■ アルミケース製作事例	P.17
■ ソフトケース製作事例	P.19
■ 板金加工製作事例	P.22

ACTEC

仕事や趣味でさまざまな道具を扱う方は、どのように収納・整理されていますか？
例えば充電器やバッテリー、コード、カメラ、ドローン、測量などの機材...

ちょうど合うかばんやポーチを見つけた方はラッキーですが、
完璧に管理できている方は少ないのではないでしょうか。

仕事に集中したいのに、
・荷物がごちゃごちゃで段取りが悪い
・あれこれと忘れ物しがち
・高価な機材を壊して大損をした
.....その悩み、ぴったりあう入れ物を作れば解決するかもしれません。

アクテックでは、どんなものでもぴったり入るオーダーメイドのケースを
設計・製作をしています。
1点から生産可能なので個人の方にも安心です。
もちろん量産も可能。



1点から注文可能

アクテックはハードケースもソフト
ケースも1点から製造いたします。
全て枚方長尾の工場内で1つ1つ手
作りで製造していますので、安心し
てお任せください。



細かいカスタマイズ に対応

ケースは目的や使い方に応じてあら
ゆるカスタマイズが可能。
色、素材、取手、錠前、金具パーツ、
刺繍、ポケット、板金加工などオー
ダーメイドだから実現できます。



小口から大口まで 対応可能

最少は1点からで大量生産ももちろ
ん可能。手のひらサイズから車が入
るような大きなケースも製造可能。
どんなものでも最適な入れ物をご
提案いたします。



創業半世紀の実績

1972年創業。アルミケース・アタッ
シュケースの製造を開始しました。
長年の実績と経験を生かして、日々
新しいチャレンジにも取り組んでい
ます。

アクテックができること



Aluminum Case
アルミケース

運びたい内容に大きさや強度を選べるほか、取手やキャリーの利便性、また内装も自由にカスタマイズいただけます。

詳しくは P.07 より→



アクテックのアルミケースは収納物に合わせた板材のご提案から、利便性に良い取手やキャスターなどのパーツが自由にお選びいただけます。外観の板材に排熱孔や取り出し口設置、中身の見えるポリカ採用も可能です。内装はポケット、中箱、間切、ウレタン加工と自由自在。

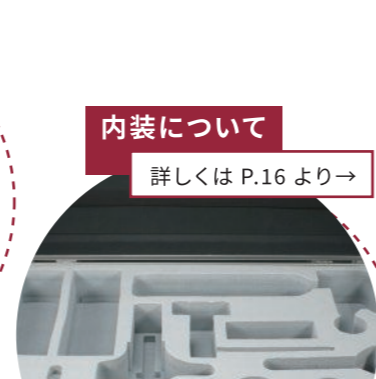
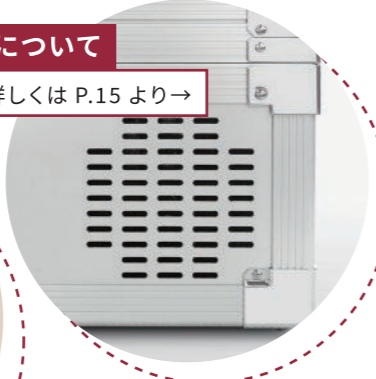
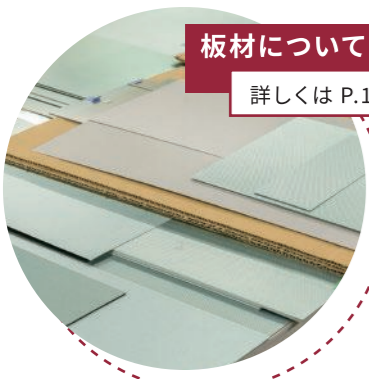

Soft Case
ソフトケース

あらゆる機器・機材を保護し、より便利に使いやすくなるための専用ケースを製作できます。

詳しくは P.19 より→

Sheet Metal
板金加工

薄く平らな鉄板を穴あけや切断・曲げ加工し、タブレットやアクセサリなどをまとめて活用する常設ボックスを製作できます。

詳しくは P.22 より→



オーダーメイド製作例

ウェアラブルカメラ収納ケース

収納内容

ヘルメットカメラや胸カメラのカメラ類とスマートフォンやモバイル Wi-Fi、モバイルバッテリーなど、ウェアラブルカメラを使うのに必要な機材。

こだわり

バラバラで持ち運ぶと紛失などの原因になると思いますが、すべての機材を一つのケースに入れることで持ち運びも楽になり、機材の紛失を減らすことができます。またマニュアルの収納ポケット付き。

UNDAI 収納ソフトケース&アルミケース

収納内容

無線 LAN 移動中継システム UNDAI

こだわり

アルミケースは、少しでも軽くなるように軽量のブラパールを使用。ソフトケースで総重量を軽減し、背負うためのベルトの上部の固定位置を下げることによって、高い位置にケースを背負うことができるようにしました。



うまい棒ケース

収納内容

うまい棒

こだわり

クッション材でうまい棒を優しく、しっかり守ります。ベロア調素材を巻く事でより高級感を演出。天面を透明の板にすることで、いつでもうまい棒を見る事が出来ます。

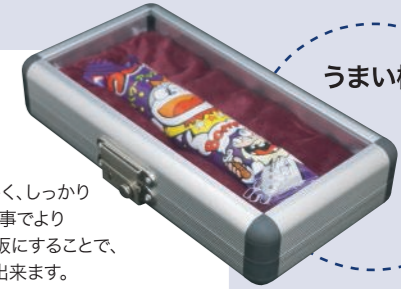

WEB で更に公開
オーダーメイド製作例



他にもカメラ・ドローン・バット・メイク道具・測量機器・精密機器・工具・iPad ケース・楽器・保存食・アウトドア・タイムカードケースなど様々な「ケース」を製作しております。
あなたが求めるぴったりの「ケース」をお作りします。
「これをこんなふうに入れたい」をお聞かせください。最適な「ケース」をご提案します。

ケース製造の流れ

“いれたいもの”によってケースの形から素材まで変わるアクテックのフルオーダー式ケース製造。お問い合わせから出荷・受け取りまでの流れをわかりやすくご紹介します。

ご相談

スタッフの仕事効率が上がるケースが欲しい！

従業員が業務で細かい機材を使用しています。使用順に配置し効率よく、また繊細なパーツが移動で壊れないようにしたいです。

建築系 A 社
統括部 テックさん

Contact

①お問い合わせ

アクテックの公式 web サイトに、web 見積もりシミュレーションもあります。お気軽にお問い合わせ下さい。



Point!

“いれたいもの”を持ち込みいただくとスムーズ！
ケースをつくるときに収容物のサイズをお聞きしますが、収容物の説明書に記載しているサイズと違ってたり、自分で測っても細かい突起物などに気づかないことがあります。スムーズに製造するため持ち込みをお勧めします。

Meeting

②打ち合わせ

収容物についてや用途、外観・内装をお伺いします。

[数量][希望納期]
[付属品][入れ方]
[素材]etc...



ACTEC 営業

オンラインも受付ます

Drawing

③見積もり・作図

見積もり確認後、作図作業に入ります。専用CADで分かりやすい図面を作成いたします。



Point!

全てハンドメイド！
製造工程でそれぞれ専任の職人がおり、細かい要望に対応できる体制です。

見積もり無料！

Cutting

外装・パーツのカット



ACTEC 職人

Hollow out

ウレタンなどのくり抜き作業



Processing

④素材の加工

外装パーツのカット、内装のウレタン加工や、ご希望によって着色や板金加工もおこないます。



Option

穴開け、タレパン加工、印刷、銘板、カラー等

会社外観



②打ち合わせ



③作図作業

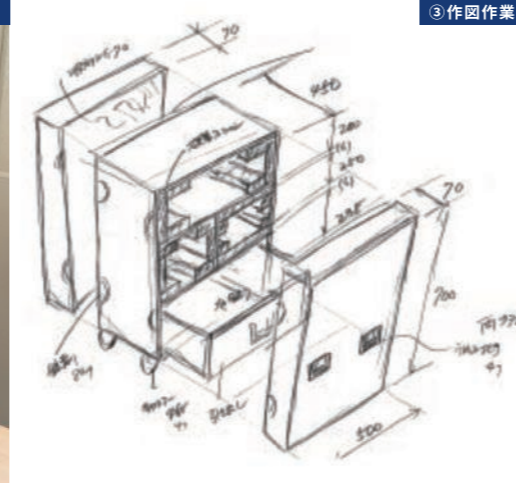

③図面制作



④外装・パーツのカット



④ウレタン加工

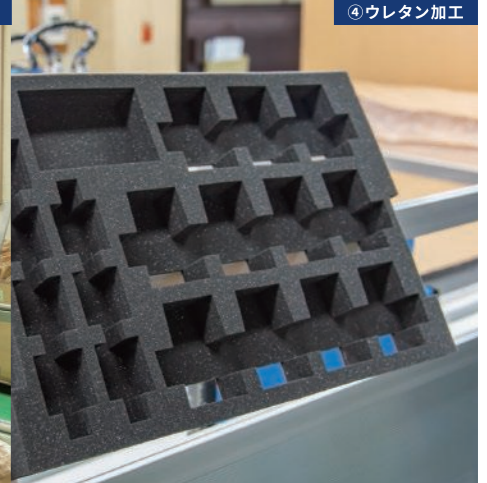

⑤組み立て



⑥内装加工（布地カット）



⑥内装加工（縫い付け）



⑦検品作業



⑧梱包作業



⑨出荷作業



Assembly

⑤ 組み立て

加工された素材を組み立て、外装を仕上げます。



Interior

⑥ 内装仕上げ

出来上がった外装ケースに仕切りやポケットなどの内装加工を施します。



Point!

各部署の垣根なく、連携しやすい環境
組み立てから検査まで同一フロアで行っているため、職人同士のコミュニケーションや連携がスムーズ。仲がよくわきあいとした職場です。

Inspection

⑦ 検査

1台1台丁寧に、最終検査を行い不良品や仕上げ加工の確認します。



Packaging

⑧ 梱包

輸送中に商品が破損しないように、個装箱に入れます。



Delivery

⑨ 出荷・受け取り

お客様の納期に間に合うように配達もしくは出荷いたします。



カンタンお申し込みはこちらから！

アクテックの公式 web サイト



<https://actec1972.co.jp/>

受注生産ですので、注文確定後に約3週間～1ヶ月かかります。



Aluminum Case

GR TYPE

頼れる男前
タフネスクース

製品特徴

安定した形状です。底のコーナー樹脂と脚が一体化しているので、スッキリしたデザインになっています。

対荷重量 通常タイプ：約 40kgf、軽量タイプ：約 30kgf

注）使用環境により大きく左右される為、あくまでも目安ということで絶対的な基準はありません。

収納物例 カメラ、楽器、精密機器、計測機器、音響機器

内寸の必要最低寸法

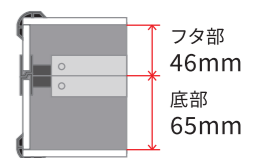

プラパールボックス (軽量タイプ) PLAPERL BOX

内装 布貼り (ブラック)
カラー ホワイト・ブラック
付属 カギ・ショルダーベルト



※写真は GR-380PB

型番	内寸 (W×D×H1/H2)	価格	重量
GR-250PB	250×150×50/100mm	17,600 円	1.4kg
GR-320PB	320×160×50/170mm	22,000 円	1.8kg
GR-380PB	380×200×50/190mm	27,500 円	2.0kg
GR-420PB	420×210×50/210mm	39,400 円	4.0kg
GR-450PB	450×250×50/250mm	31,900 円	2.6kg
GR-530PB	530×300×50/300mm	38,500 円	3.2kg
GR-600PB	600×420×50/350mm	47,300 円	4.2kg

プラパールアタッシュ (軽量タイプ) PLAPERL ATTACHE

内装 布貼り (ブラック)
カラー ホワイト・ブラック
付属 カギ・ショルダーベルト



※写真は GR-470PA

型番	内寸 (W×D×H1/H2)	価格	重量
GR-350PA	350×270×50/95mm	24,200 円	2.7kg
GR-450PA	450×330×50/95mm	33,000 円	3.9kg
GR-470PA	470×350×50/95mm	28,600 円	3.5kg
GR-550PA	550×350×50/120mm	31,900 円	4.3kg
GR-600PA	600×415×50/130mm	35,200 円	5.0kg

ボックス BOX



※写真は GR-380B

内装 布貼り (ブラック)
カラー シルバー・チタン
付属 カギ・ショルダーベルト

型番	内寸 (W×D×H1/H2)	価格	重量
GR-250B	250×150×50/100mm	17,600 円	1.8kg
GR-320B	320×160×50/170mm	20,900 円	2.3kg
GR-380B	380×200×50/190mm	25,300 円	2.9kg
GR-420B	420×210×50/210mm	37,400 円	5.0kg
GR-450B	450×250×50/250mm	29,700 円	3.9kg
GR-530B	530×300×50/300mm	37,400 円	5.0kg
GR-600B	600×420×50/350mm	46,200 円	6.9kg

アタッシュ ATTACHE



※写真は GR-470A

内装 布貼り (ブラック)
カラー シルバー・チタン
付属 カギ・ショルダーベルト

型番	内寸 (W×D×H1/H2)	価格	重量
GR-350A	350×270×50/95mm	24,200 円	2.7kg
GR-450A	450×330×50/95mm	33,000 円	3.9kg
GR-470A	470×350×50/95mm	28,600 円	3.5kg
GR-550A	550×350×50/120mm	31,900 円	4.3kg
GR-600A	600×415×50/130mm	35,200 円	5.0kg

GRタイプ収納例



計測機器の収納に

サイズ W350×D210×H90mm
参考価格 33,000 円



法要衣装や用具一式の収納に

サイズ W560×D433×H178mm
参考価格 36,300 円



タブレットやノート PC の一括保管に

サイズ W470×D340×H310mm
参考価格 43,780 円



趣味の釣り道具の持ち運びに

サイズ W430×D270×H331mm
参考価格 31,350 円



Aluminum Case

AC TYPE

変わらない存在感
クラシックケース

ボックス BOX



※写真は AC-580B

内装	布貼り (ブラック)
カラー	シルバー
付属	カギ

型番	内寸 (W×D×H1/H2)	価格	重量
AC-480B	480×350×50/170mm	38,500 円	5.1kg
AC-580B	580×450×50/270mm	55,000 円	7.9kg
AC-680B	680×300×50/370mm	64,900 円	10.5kg

アタッシュ ATTACHE



※写真は AC-550A

内装	布貼り (ブラック)
カラー	シルバー
付属	カギ

型番	内寸 (W×D×H1/H2)	価格	重量
AC-460A	460×340×60/100mm	35,200 円	4.5kg
AC-500A	500×380×60/120mm	38,500 円	5.1kg
AC-550A	550×430×60/150mm	46,200 円	6.2kg

製品特徴

アルミ板 + ベニヤ板、ハニカム構造のプラパール板、FRP 板など用途に応じて板材の選択ができます。輸送・運搬にも最適で、壊れやすい収納物に最適です。

対荷重量 通常タイプ：約 60～70kgf、軽量タイプ：約 50kgf

注) 使用環境により大きく左右される為、あくまでも目安ということで絶対的な基準はありません。

収納物例 精密映像機器、音楽機器、展示物、ノートPCタブレットPC、センサーなど精密検査機器

内寸の必要最低寸法

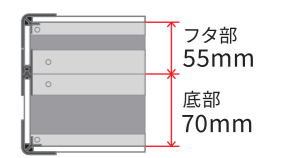

プラパールボックス (軽量タイプ) PLAPERL BOX



※写真は AC-580PB

内装	布貼り (ブラック)
カラー	ホワイト・ブラック
付属	カギ

型番	内寸 (W×D×H1/H2)	価格	重量
AC-480PB	480×350×50/170mm	39,600 円	3.8kg
AC-580PB	580×450×50/270mm	57,200 円	5.6kg
AC-680PB	680×300×50/370mm	66,000 円	7.1kg

プラパールアタッシュ (軽量タイプ) PLAPERL ATTACHE



※写真は AC-550PA

内装	布貼り (ブラック)
カラー	ホワイト・ブラック
付属	カギ

型番	内寸 (W×D×H1/H2)	価格	重量
AC-460PA	460×340×60/100mm	36,300 円	3.4kg
AC-500PA	500×380×60/120mm	39,600 円	3.8kg
AC-550PA	550×430×60/150mm	47,300 円	4.5kg

AC タイプ収納例



シンセサイザーの
収納運搬に

サイズ	W1300×D560×H200mm
参考価格	88,000 円



リールをまとめて
持ち出せる

サイズ	ご相談下さい
参考価格	ご相談下さい



スタンドにもなる
一台三役ケース

サイズ	ご相談下さい
参考価格	ご相談下さい



受付台になる
ケース

サイズ	W900×D450×H900mm
参考価格	103,400 円

Aluminum Case

GZ TYPE

フラットな曲線美
デザインケース

Aluminum Case

AA TYPE

純粋無垢
アルミケース

製品特徴

丸みのあるカプセル形状です。パネルも薄くコーナー部分も樹脂製を使用しているため軽いのが特徴。スタイリッシュなデザインでオシャレに使用できます。

対荷重量 20kgf

注) 使用環境により大きく左右される為、あくまでも目安ということで絶対的な基準はありません。

収納物例 ノート PC、カメラ、ビデオ、化粧用具、タブレット PC

内寸の必要最低寸法

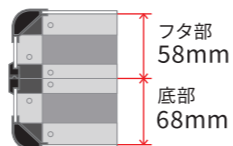

ボックス BOX



※写真は GZ-380B

内装 布貼り (ブラック)
カラー シルバー・チタン
付属 カギ・ショルダーベルト

型番	内寸 (W×D×H1/H2)	価格	重量
GZ-250B	250×150×67/100mm	22,000 円	1.6kg
GZ-320B	320×160×67/160mm	25,300 円	2.0kg
GZ-380B	380×210×67/180mm	28,600 円	2.4kg
GZ-440B	440×210×67/250mm	31,900 円	2.7kg
GZ-600B	600×200×67/210mm	37,400 円	3.0kg

アタッシュ ATTACHE



※写真は GZ-430A

内装 布貼り (ブラック)
カラー シルバー・チタン
付属 カギ・ショルダーベルト

型番	内寸 (W×D×H1/H2)	価格	重量
GZ-350A	350×240×58/77mm	24,200 円	2.0kg
GZ-430A	430×320×58/77mm	27,500 円	2.5kg
GZ-475A	475×300×58/90mm	29,700 円	2.6kg
GZ-510A	510×400×58/90mm	33,000 円	3.2kg
GZ-600A	600×250×58/90mm	34,100 円	2.8kg

製品特徴

厚さ 2mm のアルミ板を使用したオールアルミ製のケースです。耐久性に優れ、放熱孔やパイプ穴、スイッチ穴などの穴開け板加工が可能です。

対荷重量 通常タイプ：約 30kgf、軽量タイプ：約 20kgf

注) 使用環境により大きく左右される為、あくまでも目安ということで絶対的な基準はありません。

収納物例 精密機器、計測器、医療機器、スポーツ用品、楽器

内寸の必要最低寸法

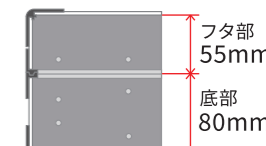

ボックス BOX



※写真は AA-430B

内装 なし
カラー シルバー
付属 カギ、ショルダーベルト

型番	内寸 (W×D×H1/H2)	価格	重量
AA-300B	300×200×60/150mm	27,500 円	3.2kg
AA-430B	430×230×60/180mm	36,300 円	4.4kg
AA-550B	550×300×60/300mm	51,000 円	7.0kg
AA-300FB	300×200×60/150mm	25,300 円	2.0kg
AA-430FB	430×230×60/180mm	30,800 円	2.5kg
AA-550FB	550×300×60/300mm	40,700 円	3.5kg

アタッシュ ATTACHE



※写真は AA-460A

内装 なし
カラー シルバー
付属 カギ、ショルダーベルト

型番	内寸 (W×D×H1/H2)	価格	重量
AA-400A	400×300×60/100mm	36,300 円	4.1kg
AA-460A	460×340×60/100mm	39,600 円	4.8kg
AA-550A	550×430×60/150mm	47,300 円	6.7kg
AA-400FA	400×300×60/100mm	29,700 円	2.4kg
AA-460FA	460×340×60/100mm	33,000 円	2.7kg
AA-550FA	550×430×60/150mm	38,500 円	3.5kg

Aluminum Case

GC TYPE

最強の
コンテナケース

Aluminum Case

LAMI

積層構造の
デザインケース

製品特徴

アクテック随一の強度を誇るアルミケースです。強度に優れ、また傷がつきにくいケースです。ハニカム構造のブラパールを使用した軽量、高強度なタイプもお選び頂けます。

対荷重量 100kgf

注) 使用環境により大きく左右される為、あくまでも目安ということで絶対的な基準はありません。

収納物例 大型電光掲示板、大型液晶画面

内寸の必要最低寸法

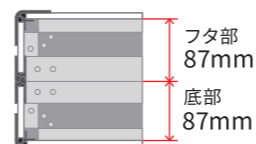

ボックス BOX



※写真は GC-1200

内装 布貼り (ブラック)

カラー ERP ブラック

付属 カギ

型番	内寸 (W×D×H1/H2)	価格	重量
GC-800	800×500×100/400mm	132,000 円	25kg
GC-1000	1000×600×100/400mm	154,000 円	30kg
GC-1200	1200×800×100/600mm	209,000 円	43kg

GC タイプ収納例



表示板 2 枚の収納運搬に



展示会の棚になるケース



エンジンの収納運搬に

製品特徴

丸みのあるカプセル形状です。ケース側面のフレームを積み重ねる構造によりケースの厚みを自由に変えることができます。

対荷重量 5kgf

注) 使用環境により大きく左右される為、あくまでも目安ということで絶対的な基準はありません。

収納物例 ノートパソコン、タブレット PC、工具

内寸の必要最低寸法

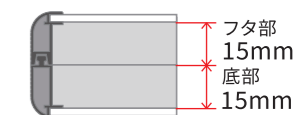

積層構造

このケースの特徴はケースの厚みを自由に変えられることにあります。最低内寸が 15mm (フタ)+15mm (ソコ)=30mm でソコ部を 15mm ずつで増やすことができます。

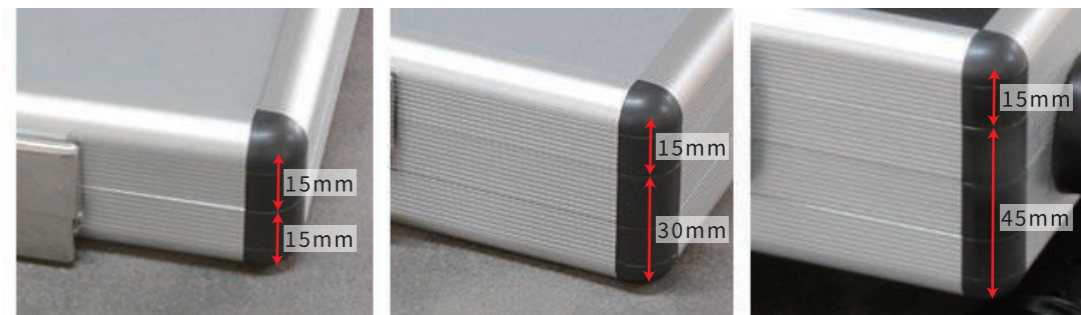

最低内寸

15mm 追加

30mm 追加

積層構造

間のフレームだけ色をつけたり、板の色を変えることも可能で、世界に 1 つだけのオリジナルケースを作ることができます。



板材について

アルミケースの表面に使用する板について説明します。ケースタイプごとに対応・非対応の板がありますので一覧表をご覧ください。その他のお色をご希望の場合は一度ご相談ください。

フラットシルバー 一般的によく使われるフラットシルバーはシンプルであらゆるケースに合います。	フラットチタン 光の当たり具合でシックなチタン色から、深みのあるゴールドへと変化します。	エンボスシルバー 凹凸の陰影が美しいエンボス堅牢で上品な雰囲気があり、幅広く使用できます。	エンボスブラック 凹凸の陰影が美しいエンボス大人の雰囲気を漂わせ、落ち着いたデザインが魅力です。
FRP ブラック スラスファイバーを使用した優れた強度 FRP。中型から大型のあらゆる機器の保護・運搬ケースに使われます。	プラパールホワイト ポリオレフィン系のハニカム構造を備えたプラパール。軽量で剛性が高くあらゆるケースに合います。	プラパールブラック ポリオレフィン系のハニカム構造を備えたプラパール。軽量で剛性が高くあらゆるケースに合います。	シルク印刷加工もできます。お気軽にご相談ください。

パーツについて

使用可能なフレーム・パーツの一部をご紹介します。ケースタイプごとに対応可能な範囲で自由にお選びいただけます。

取手

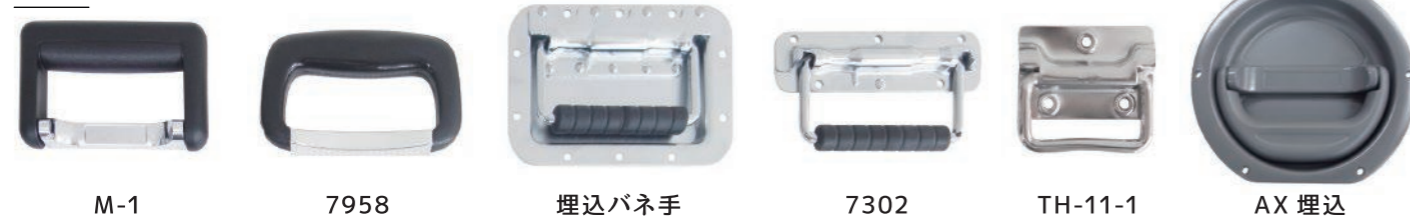

錠前



吊金具



底錠



キャスター



蝶版



内装材：緩衝材（ウレタン）

収納物や用途に応じて最適な緩衝保護材をご提案いたします。A-8、EMO、ECS は本体部に、波ウレタンは主に蓋に取り付けられ収納物を押さえるために使用されます。



※プッシュルゲージで同じ荷重をかける



硬質 A-8（独立気泡発泡体）

材質：ポリエチレンフォーム
耐水性、耐候性に優れています。

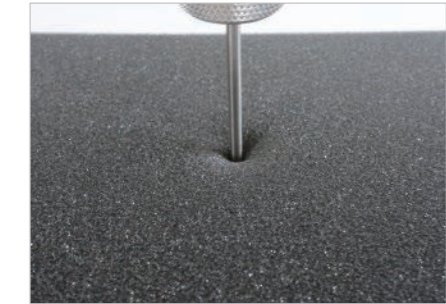

半硬質 EMO

材質：ポリエーテル
A-8 と ECS の中間に位置しへたりが少なく家具用のクッション材として使われています。

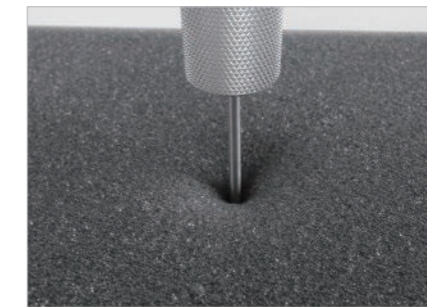
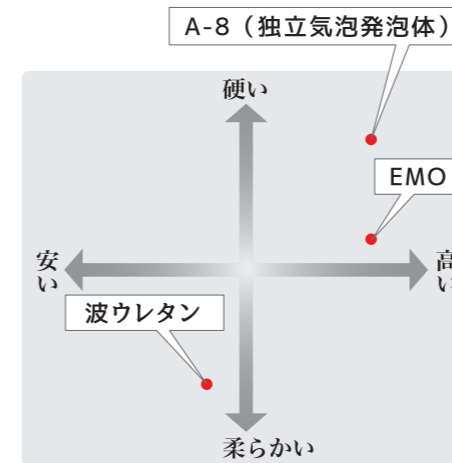

軟質 ECS

材質：ポリエーテル
吸音性に優れ、耐熱、耐油、耐溶剤に優れます。

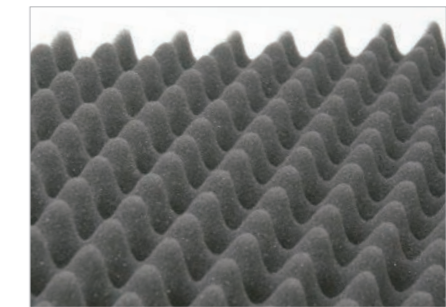

軟質 波ウレタン（ECS）

材質：ポリエーテル
吸音性に優れ、耐熱、耐油、耐溶剤に優れます。

内装について

ポケット



ポケットは開口部分がゴムになっており、ケース内に縫い付けたり、マジックテープで着脱式にしたりも出来ます。

中箱



ケース内を 2 段、3 段と収納スペースを増やしたり、小物などを分けて入れる場合にも大変便利です。

間仕切り

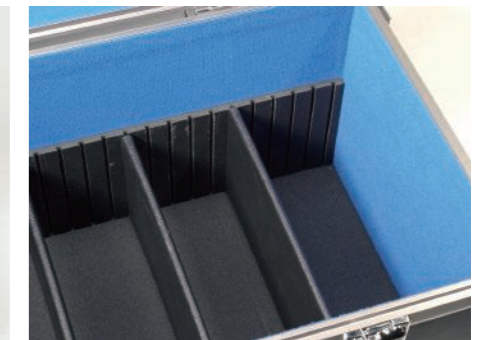

抜き差しできる仕切り板を、16mm 間隔の溝に差し込むことで、収納物に合わせた自由なレイアウトが可能です。

ウレタン加工



複雑な形状でも型抜きができますので、パーツに合わせた内装が可能です。

アルミケース製作事例

Quest Drones 用ケース

この「Quest Drones」は自社開発されたドローンなので、専用のケースは存在しませんでした。いままでは、市販されているフレームと板でケースを社内製作されていましたが、コストパフォーマンスに優れているという事でアクテックにケース作製のご依頼がありました。

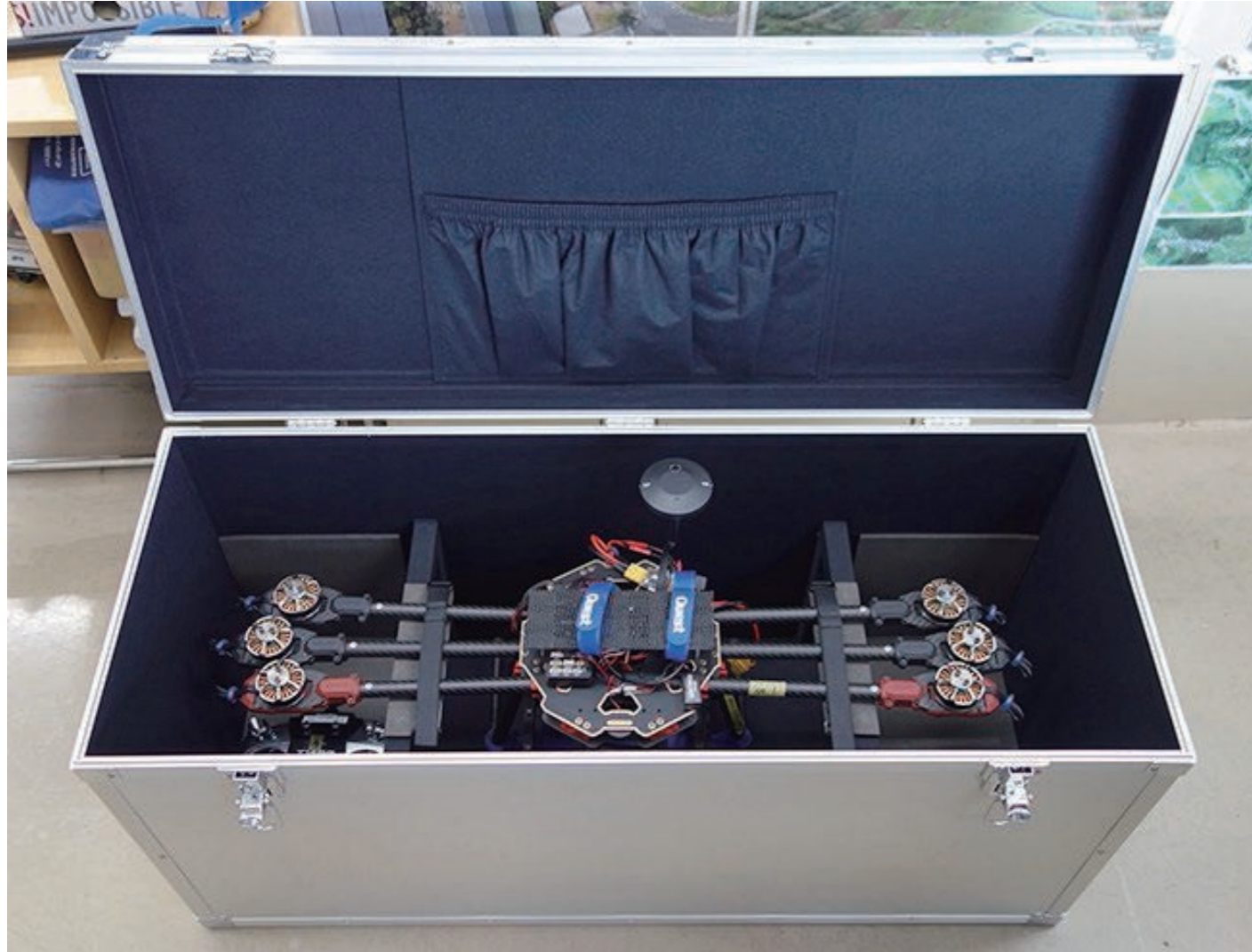

元のケースを参考にプロペラにつながるフレームで機体を固定する方法にしました。また、ケースの底部の空きスペースにプロポを置き、ベルトで固定できるようにしました。これで安心してドローンを持ち運ぶことができると言って頂けました。

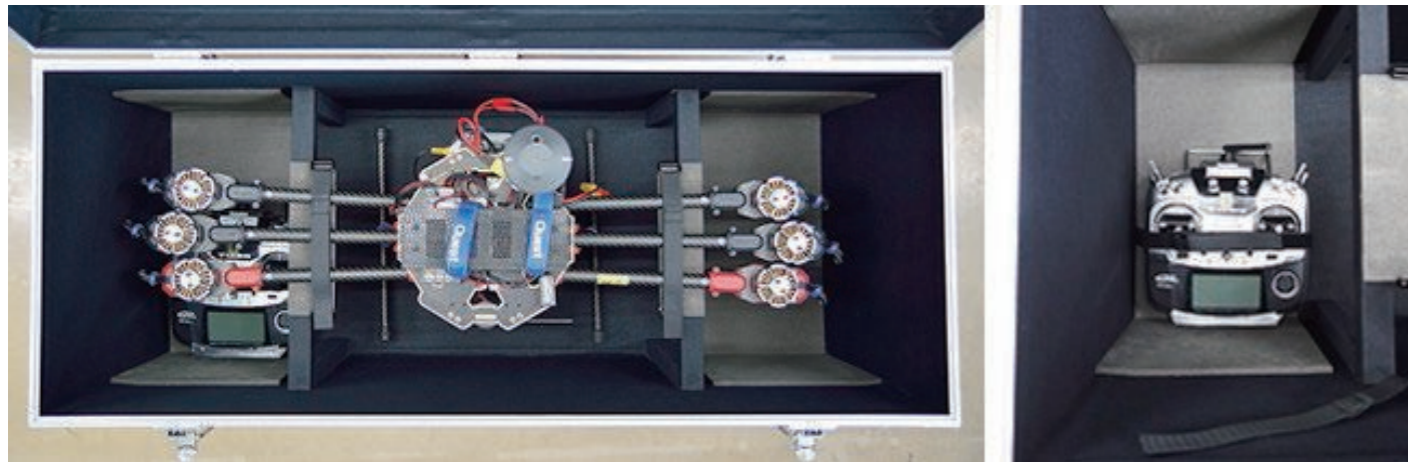

長距離無人航空機 収納ケース



長距離無人航空機を収納・運搬するケースのご依頼を頂きました。この機体は翼長が4mと大きい機体ですので、そのままケースに収納するのは難しく、運搬するにも大きすぎます。一般的なバンに載るサイズというご要望があり、翼部分と本体部分と尾翼部分と3分割して3つのケースを作ることにしました。

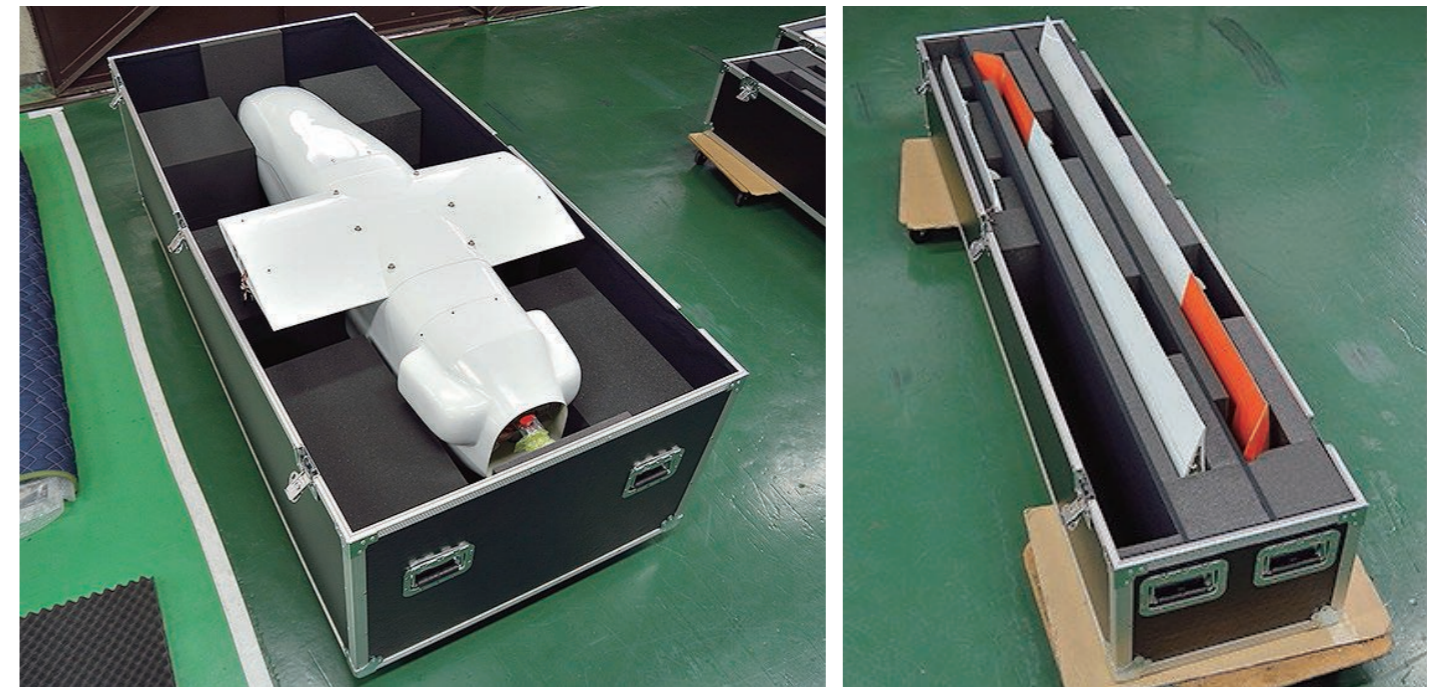

それでも一つ一つの部品が大きいので、ケースの一番長い部分は1800mmと大型のケースになりました。

ソフトケース製作事例

Panasonic タフパッド FZ-G1 4点吊り下げケース

Panasonic タフパッド FZ-G1 用のソフトケースです。ショルダーベルト取付用の D カンが四隅には縫いつけています。手を通す背バンドが付いており、端末を保持するのが容易になります。



ストラップ4点でタブレットを吊り下げて固定しているので両手がフリーになります。



Panasonic タフパッド FZ-M1 (内蔵オプション搭載) ケース

内蔵オプションを取り付けた Panasonic タフパッド FZ-M1 用のソフトケースです。内蔵オプションの出っ張りによる段差を無くするためソフトケース内部にクッション材を貼っています。背面にはハンドベルトが付いています。



Panasonic タフブック FZ-N1 ケース

Panasonic タフブック FZ-N1 を保護するソフトケースです。操作ボタン部は透明フィルムで保護しています。側面の機能スイッチ、音量、カメラシャッターボタン部は透明フィルムで保護しています。



Panasonic ハンディターミナル JT-H303HT ケース

Panasonic ハンディターミナル JT-H303HT を保護するソフトケースです。表生地に弱撥水ナイロンを使用しています。背面にはベルトを外さなくてもベルトに装着可能なホック付のベルトホルダーが付いています。



CASIO 業務用 PDA DT-5300 保護カバー

どんな場面にも使用される業務用 PDA 端末ですが、使用用途に合わせてより便利に使用できるカバーを製作。背面にはベルトを外さなくてもベルトに装着可能なホック付のベルトホルダー。前面は透明フィルムで、他のボタンに干渉してはいけない箇所は抜き孔に。お客様の細かなご要望を出来る限りカタチにしていきます。



ソフトケース製作事例

放送機材収納ケース

機材を持って山の中に入るという場合もあるそうです。その様な時に、今まではケースから機材を出し、背負子に固定し、持ち運んでいたそうです。それをケースから出さずに持ち運びたいというお話でした。

重量的にもアルミケースでは厳しいので、ソフトケースで作製することになりました。背負うためのベルトの上部の固定位置を下げることによって、高い位置にケースを背負うことができるようにしました。そうすることによって、低い位置にあるより軽く感じることができ、持ち運びの負担も軽くなります。



キャリーカート付きソフトケース



脱着式キャリーカート付きケースです。底面とキャリーカート取り付け面に補強板を入れることで、しっかりとしたケースになりました。多少重いものを入れてもキャリーカートで楽々と運べるようになりました。



板金加工製作事例

顔認証システム用板金ケース

顔認証システム用板金ケースを製作しました。

タブレットとケーブルをつなぎ、タブレットのカメラが使えるようにカメラの部分は見えるように設計しました。



登降園管理用タブレット 壁面取付け金具

収納物はiPadとカードリーダーです。

この2つをつないだ状態で2セット板金ケースに収納し、壁に取付けられるようにというご依頼でした。その為、ケースを観音開きにして、一つの鍵でロックすることができるような設計にしました。園の中に馴染むようにグリーンで製作させていただきました。



お問い合わせ

1

入れたいものとそのサイズ、重量、ケースの使用用途（運搬・持ち運び・展示など）などの情報をいただければ、担当者より 2~3 日でお見積もりをご連絡します。

072-857-0898

FAX : 0120-898-001
Mail : actec@actec1972.co.jp

即簡単！
web 見積もり
シミュレーション



<https://actec1972.co.jp/estimate/>

見積もり・ご提案

2

ケースの収納レイアウトとお見積もりのご提案をお送りいたします。

図面を確認しながら、追加や変更など詳細を相談していきます。

打ち合わせは 1 回で OK !



製造

3

お伺いした内容をベースに図面を仕上げ、ケースの製造に進みます。通常は約 3~4 週間で完成。希望納期があれば、相談も可能。

部材をカットし、組み立てから内装まで、1つ1つ手作業で製作していきます。



お届け

4

お手元に届くまでお待ちください。

初期不良はもちろん使用からの修理もお受けしていますのでお気軽に担当者までご連絡ください。



オリジナルケースは 1 台からでも作ってもらえる？

1 台でもお作り致します。弊社は、1 台から量産まで生産可能な体制となっております。



オーダーメイド制作例

お客様にご採用頂いたケースを製作例としてご紹介しています。



アクテックストア

公式オンラインストアはこちら。数多くの商品を取り扱っております。



納期はどのくらい？

通常は約 3~4 週間です。仕様・台数にもよりますが、希望納期などがございましたら、ご相談ください。



修理できますか？

修理可能です。送っていただければ約 1 週間以内で自社工場にて修理いたします。



072-857-0898

その他見積もりや加工・名入れなど、よくある質問はこちらにて回答しております。直接のお問い合わせも受け付けておりますので、お気軽にご相談ください。



ACTEC アクテック株式会社

会社名	アクテック株式会社
所在地	〒573-0102 大阪府枚方市長尾家具町 3-10-10
連絡先	TEL:072-857-0898 / FAX:0120-898-001
創立年月	昭和 47 年 9 月 (1972 年)
WEB	https://actec1972.co.jp

アクテック

検索



アクセス

JR 学研都市線「長尾駅」から徒歩 20 分
京阪バス「家具団地」から徒歩 1 分

